

NUOVO
**RENAULT
KANGOO VAN**

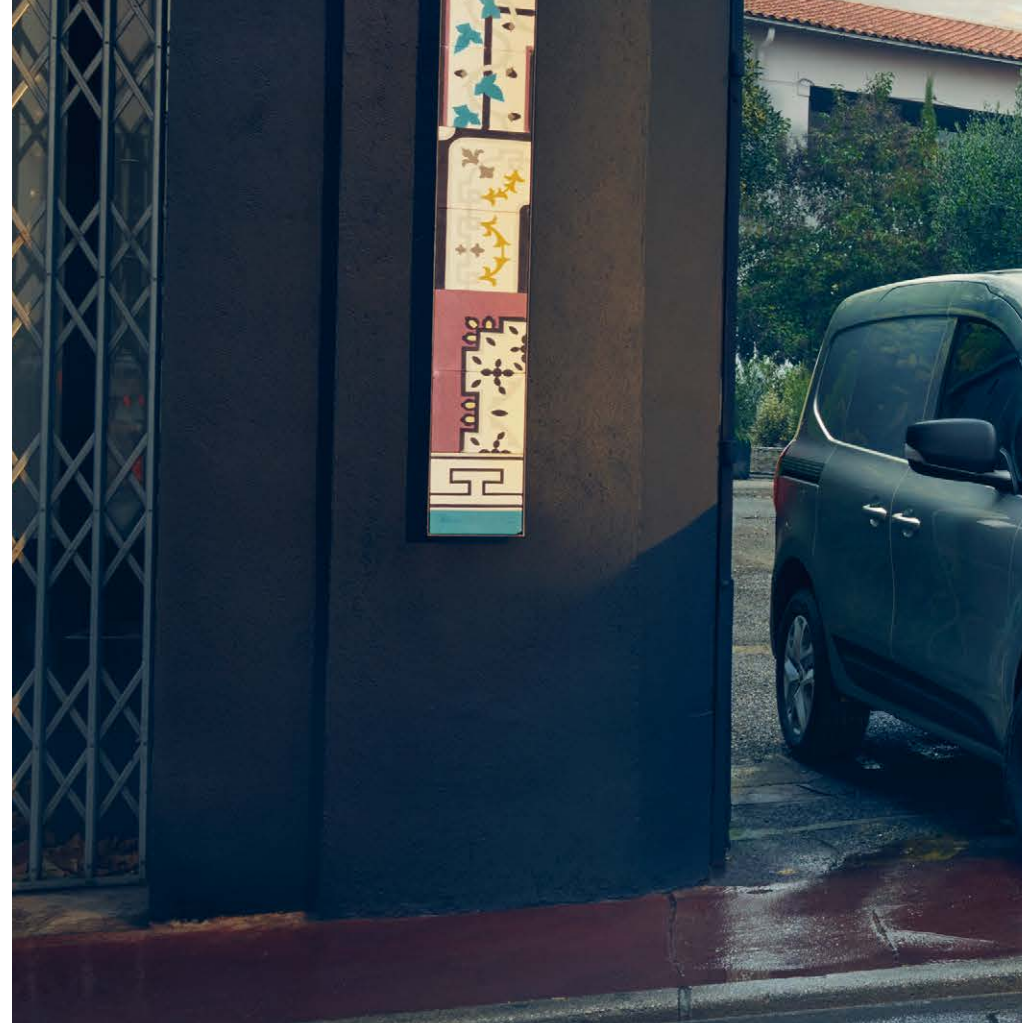

in sintesi



**1,45 m
di apertura
laterale con
open Sesame®
by Renault**

**volume
di carico
fino a 3,9 m³**



**easy
inside rack***

**fino a 300 km
di autonomia
per la versione
elettrica**

**17 sistemi
avanzati
di assistenza
alla guida**

**ancora più
personalizzazioni
possibili**

*portapacchi interno a scomparsa.





open Sesame® by Renault

Ideale per chi lavora in contesti cittadini l'open Sesame® by Renault è un rivoluzionario sistema di apertura laterale senza montante centrale. Grazie ai suoi 1,45 m di apertura laterale, insieme alla paratia divisoria girevole, al sedile a scomparsa e alle porte anteriori con apertura a 90°, sarai in grado di caricare e scaricare oggetti ingombranti anche quando il portellone posteriore non è facilmente accessibile.



1. portapacchi interno a scomparsa "easy inside rack"*
2. mensola portaoggetti sopra il parabrezza
3. vano portaoggetti da 1,5l con interfaccia USB
4. volume di carico fino a 3,9 m³ e lunghezza del carico fino a 3m con paratia grigliata girevole



facile da caricare

Nuovo Renault Kangoo Van è in grado di rispondere a tutte le tue esigenze grazie ai suoi numerosi vani portaoggetti e un volume di carico che si colloca ai vertici della categoria: 3,3 m³ con paratia divisoria completa, 3,9 m³ con paratia grigliata girevole. Grazie al portapacchi a scomparsa easy inside rack*, posizionato sotto al tetto e sopra al sedile del passeggero, potrai trasportare oggetti lunghi fino a 2 m preservando lo spazio sul pianale di carico per merci e attrezzature.

*disponibile in opzione.





PASSENGER AIR BAG



1. specchietto retrovisore digitale "rear view assist"* e supporto* e sistema di mirroring wireless dello smartphone
2. sistema multimediale easy link* con display da 8" e interfaccia USB
3. caricabatterie a induzione per smartphone*



tecnologia al servizio della tua attività

Sul display da 8" del sistema multimediale easy link* potrai usufruire di tutti i vantaggi della navigazione connessa, con aggiornamenti automatici delle mappe, delle condizioni del traffico e dei prezzi del carburante. Nuovo Kangoo Van può essere equipaggiato con il carica batterie ad induzione* che, insieme al sistema di mirroring wireless, ti permette di consultare i messaggi ed effettuare chiamate mantenendo il livello di carica della batteria del tuo smartphone sempre al massimo.

Per un ulteriore livello di sicurezza, grazie allo specchietto retrovisore digitale "Rear View Assist"* potrai tenere sotto controllo tutto quello che succede dietro al tuo nuovo Kangoo Van.

* disponibile in opzione.



1. programmazione della ricarica e preconditionamento dell'abitacolo tramite My Renault app



nuovo Kangoo Van E-Tech 100% electric, zero compromessi

Apertura laterale open Sesame® by Renault, organizzazione modulare degli interni, navigazione integrata, sedile anteriore a 3 posti con officina mobile: la versione E-Tech 100% electric unisce tutte le innovazioni e le soluzioni di Kangoo Van ai vantaggi e alle funzionalità che caratterizzano i veicoli elettrici Renault.

Potrai, ad esempio, impostare la temperatura dell'abitacolo del tuo nuovo Kangoo Van E-Tech 100% electric grazie al sistema di preconditionamento dell'abitacolo programmabile a bordo, tramite easy link, o dal tuo smartphone mediante **My Renault app**. Avviando il condizionamento mentre il tuo veicolo è in ricarica non consumerai la batteria e potrai iniziare la tua giornata con il massimo del comfort e dell'autonomia.





1. presa di ricarica anteriore posta dietro il logo
2. driver display digitale da 10"



fino a 300 km di autonomia

Nuovo Renault Kangoo Van E-Tech 100% electric mette a tua disposizione fino a 300 km di autonomia, perfetti per i tuoi spostamenti quotidiani. Le tre modalità di frenata rigenerativa contribuiscono ad aumentare l'autonomia del veicolo recuperando energia ogni volta che rallenti o freni. Il caricatore di bordo da 11 kW ti permette di ricaricare facilmente il tuo Kangoo Van ad una wallbox o a una colonnina passando dal 15% all'80% di ricarica in 2 ore e 45 minuti. Per ricariche rapide più frequenti e veloci, puoi scegliere la versione da 22 kW con caricatore integrato da 80 kW DC: potrai recuperare fino a 170 km di autonomia in soli 30 minuti.



il tuo partner commerciale su misura

Renault Kangoo Van mette a tua disposizione molteplici opzioni di personalizzazione, ora ancora più numerose grazie alla versione E-Tech 100% electric.

Officina mobile, furgone frigo e molto altro. Qualunque sia la tua attività, potrai usufruire di una vasta gamma di allestimenti e trasformazioni adatti ad ogni necessità professionale.

La nostra Rete di vendita specializzata è a tua disposizione per aiutarti a scegliere la soluzione migliore alle tue necessità.



SuperKitch



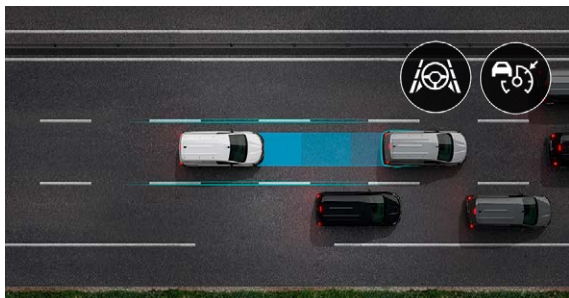

highway and traffic jam companion

Adatta il comportamento del veicolo alle condizioni del traffico; regola la velocità e mantiene la distanza di sicurezza rispetto al veicolo che lo precede, garantendo la percorrenza al centro della corsia da 0 a 170 km/h. In caso di rallentamento della circolazione, il veicolo si arresta e riparte automaticamente assicurando il massimo del comfort di guida e della sicurezza.

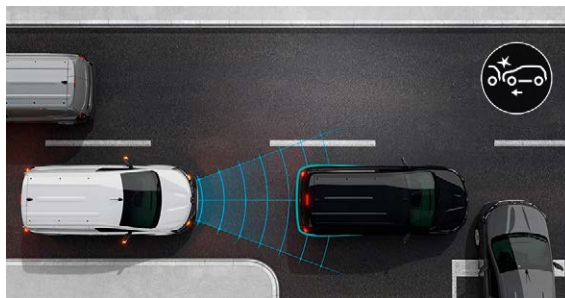

sistema di frenata di emergenza attiva con rilevamento dei veicoli

Il sistema rileva la presenza di veicoli nella corsia di marcia o provenienti dal lato, arrestando il veicolo in caso di pericolo. Guidare in città non è mai stato così sicuro, tanto di giorno quanto di notte.

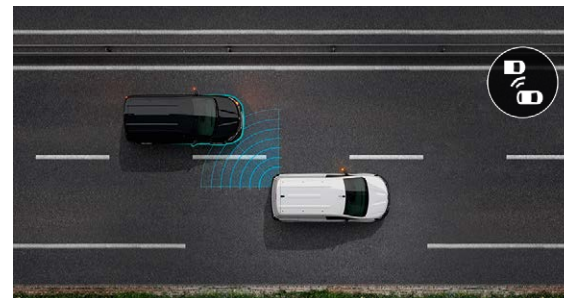

blind spot warning

Attivo sopra i 15 km/h, il sistema ti avvisa, attraverso segnali luminosi, della presenza di qualsiasi veicolo presente fuori dal tuo campo visivo.

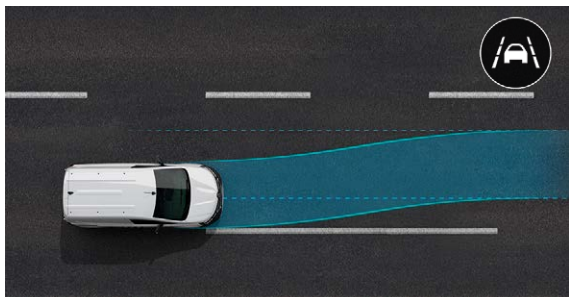

sistema di assistenza al mantenimento di corsia

Attivo tra i 70 e i 160 km/h, il sistema agisce automaticamente sul volante in modo da riportare il veicolo nella sua corsia nel caso in cui venga superata una linea continua o tratteggiata senza che siano stati azionati gli indicatori di direzione.

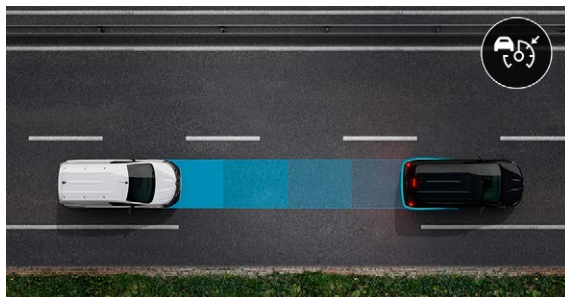

adaptive cruise control

Mantiene la distanza di sicurezza rispetto al veicolo che ti precede. Il sistema agisce automaticamente sul freno nel caso in cui la distanza sia insufficiente e, al contrario, sull'acceleratore quando la strada è libera.

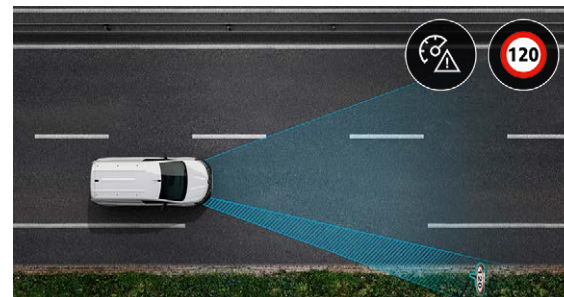

riconoscimento della segnaletica stradale e avviso per superamento di velocità

Dotato di telecamera posizionata nella parte superiore del parabrezza, il sistema mostra sul quadro strumenti digitale il limite di velocità e ti avvisa in caso di un suo superamento.

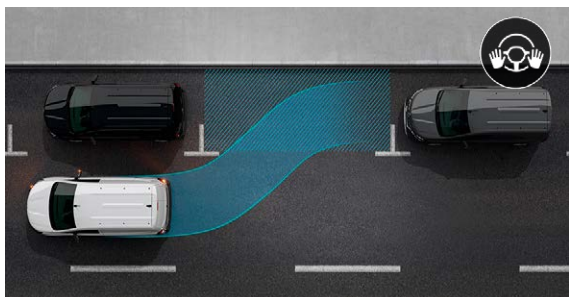

easy park assist

I sensori di parcheggio anteriori, posteriori e laterali indicano la vicinanza di ostacoli mediante segnali sonori e visivi. L'easy park assist si occupa di eseguire le manovre in autonomia e lasciando a te solo il compito di modulare la velocità.

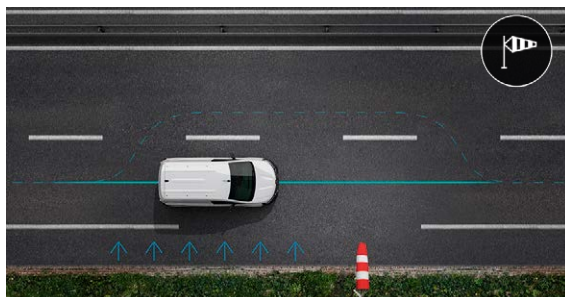

controllo della stabilità (ESC)

Il sistema ti aiuta a mantenere la traiettoria corretta sopra i 70 km/h in presenza di forte vento laterale e quando vieni sorpassato da un altro veicolo.

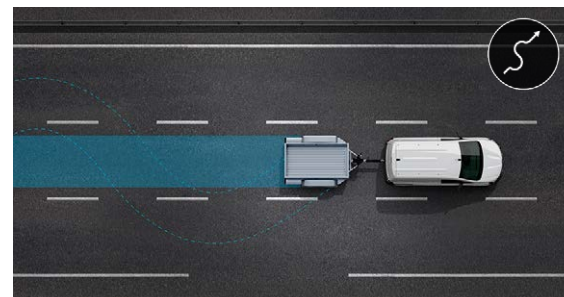

trailer stability assist

Ti aiuta a controllare il veicolo quando traini un rimorchio. Il sistema riduce l'oscillazione, senza porre limiti di velocità, e migliora la tenuta di strada in condizioni difficili causate da vento laterale o dal manto stradale sconnesso.

17 sistemi di assistenza alla guida

Nuovo Renault Kangoo Van è dotato di 17 sistemi innovativi di assistenza alla guida e ti garantisce viaggi in totale serenità, senza compromessi sulla sicurezza.



rear view assist

Un display collegato alla parking camera posteriore sostituisce il classico specchietto retrovisore interno, ti permette di avere costantemente una visione ottimale dell'area retrostante al veicolo.



parking camera posteriore

Permette di visualizzare sul display dell'easy link o sul sistema rear view assist l'area retrostante al veicolo quando viene inserita la retromarcia. Le linee di ingombro facilitano le manovre e ti aiutano a prevenire gli urti.



hill start assistant

Abbinato all'ESC, il sistema si attiva quando la pendenza è superiore al 3% e mantiene automaticamente la pressione sul sistema frenante per 2 secondi, dandoti il tempo necessario a sollevare il piede dal pedale del freno per posarlo su quello dell'acceleratore.



wide view mirror

Integrato nell'aletta parasole lato passeggero, lo specchietto retrovisore grandangolare "Wide View" migliora la visibilità e riduce gli angoli ciechi nelle intersezioni stradali a Y.

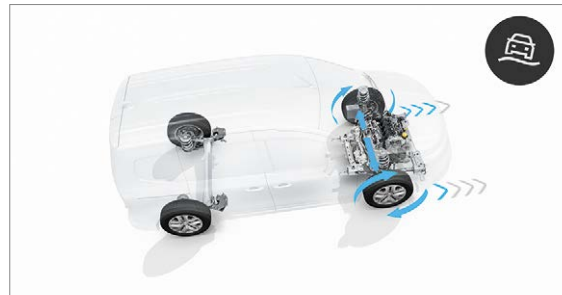

extended grip

Consente di viaggiare in sicurezza a prescindere da quali siano le condizioni atmosferiche e su diversi tipi di terreno (fango, foggiate, percorsi sconnessi). Il sistema, attivo fino a 50 km/h, abbina il controllo elettronico della stabilità (ESC) agli pneumatici 4 stagioni per garantirti la massima tenuta di strada.



funzione di "zoning"

Permette di bloccare e sbloccare indipendentemente le porte anteriori e l'area di carico.





vernici



bianco minerale (O)



grigio road (O)



grigio magnete (M)



grigio cassiopea (M)



rosso carminio (M)

O: vernice opaca.
M: vernice metallizzata.
molti colori speciali sono disponibili su richiesta.
immagini a scopo illustrativo.

equipaggiamenti di serie su Kangoo Van

sistemi di sicurezza e assistenza alla guida

- ABS con assistenza alla frenata di emergenza
- accensione automatica fari e tergicristalli
- airbag frontale per il conducente
- controllo elettronico della stabilità (ESC)
- cruise control (regolazione della velocità incl. limitatore della velocità)
- emergency call
- hill Start assistant (assistente partenza in salita)
- kit di riparazione pneumatici
- specchietto retrovisore grandangolare "wide view" nell'aletta parasole lato passeggero

comfort

- alzacristalli elettrici, impulsionali lato conducente
- caricabatterie per smartphone a induzione
- cinture di sicurezza regolabili in altezza
- chiusura centralizzata con chiave pieghevole a 3 pulsanti
- climatizzatore manuale

- easy access system (sistema apertura/chiusura porte automatico, di prossimità)
- luci di cortesia abitacolo conducente e passeggero
- mensola porta oggetti sopra il parabrezza
- modalità ECO
- sedile passeggero regolabile longitudinalmente⁽¹⁾
- specchietti retrovisori esterni asferici, autosbrinatori e regolabili elettricamente
- vano portaoggetti chiuso sopra il quadro strumenti

design interno

- cassetto porta oggetti lato passeggero
- console centrale standard con portabicchiere e vano portaoggetti aperto
- paratia divisoria lamierata completa⁽¹⁾
- pavimento abitacolo in plastica
- quadro strumenti con indicatori analogici e schermo TFT monocromatico da 3,5"
- sellerie in tessuto "Kylia"

design esterno

- cerchi in acciaio da 15" con copriruota mini Carten
- fari alogeni e luci diurne a LED con firma luminosa C-Shape
- paraurti anteriori/posteriori, maniglie portiere e specchietti retrovisori in nero goffrato
- porta laterale destra scorrevole lamierata
- porte posteriori lamierate a battenti asimmetrici 60/40, apertura a 180°
- sedile passeggero standard regolabile longitudinalmente⁽¹⁾

equipaggiamenti per il lavoro

- presa a 12V nel vano di carico
- mini protezioni parziali nel vano di carico

connettività e multimedia

- servizi connessi
- radio DAB compatibile con R&GO incl. 1 interfaccia USB e connettività Bluetooth®

di serie su versioni con open Sesame® by Renault

- open Sesame® by Renault (assenza del montante verticale tra la porta passeggero e la porta laterale scorrevole destra per una apertura fino a 1,45 m)
- paratia grigliata girevole
- sedile passeggero ripiegabile a scomparsa con superficie di carico piatto (configurazione 2 sedili anteriori)

(1) solo su versioni senza open Sesame® by Renault.

in opzione su Kangoo Van

con open Sesame®
by Renault

senza open Sesame®
by Renault

	con open Sesame® by Renault	senza open Sesame® by Renault
sistemi di sicurezza e assistenza alla guida		
allarme perimetrico e volumetrico	o	o
avviso acustico in retromarcia	o	o
avviso traiettoria instabile	o	o
blind spot warning (sistema monitoraggio angolo cieco)	o	o
chiusura centralizzata a doppia sicurezza	o	o
commutazione automatica abbaglianti/anabbaglianti	o	o
cruiise control adattivo (regolazione automatica della distanza con regolazione della velocità incl. limitatore della velocità)	o	o
fari fendinebbia a LED	o	o
lane keep assist (assistenza al mantenimento della corsia incl. controllo della carreggiata e del sorpasso)	o	o
limitatore di velocità a 90 km/h o 100 km/h	o	o
parking camera posteriore	o	o
sensori di parcheggio anteriori, posteriori e laterali	o	o
sensori di parcheggio posteriori	o	o
predisposizione allarme	o	o
predisposizione gancio traino (cablaggio, sistema antisbandamento del rimorchio, predisposizione traversa)	o	o
rear view assist (retrovisore interno digitale)	o	o
traffic sign recognition (sistema riconoscimento segnali stradali)	o	o
over speed prevention (sistema di allerta al superamento della velocità)	o	o
serrature rinforzate UFO	-	o
comfort		
cablaggio a 6 vie	o	o
caricabatteria a induzione per smartphone	o	o
cassetto portaoggetti "easy life"	o	o
climatizzatore automatico bi-zona	o	o
console centrale lunga con bracciolo portaoggetti, presa a 12V e 2 portalattine	o	o
easy access system van (sblocco porte area di carico in prossimità)	-	o
freno di stazionamento elettrico	o	o
sedile conducente con regolazione lombare	o	o
sedile conducente riscaldabile	o	o
sedili anteriori riscaldabili	-	o
sedile passeggero biposto	-	o
sedile passeggero regolabile in altezza	-	o
sedile passeggero easy seat (ribaltabile e ripiegabile, non rimovibile)	■	o
retrovisore interno fotocromatico	o	o
retrovisore interno con anti abbagliamento manuale	o	o
supporto smartphone	o	o
riscaldamento addizionale (solo motorizzazioni benzina)	■	o
design interno/esterno		
cerchi da 16" in acciaio Flexwheel	o	o
cerchi da 16" in acciaio con copri ruota mini	o	o
quadro strumenti con indicatori analogici e schermo TFT a colori da 4,2" (driver display)	o	o
paratia divisoria completa vetrata	-	o
porta laterale scorrevole sinistra in lamiera	-	o
porte posteriori vetrate a battenti (60/40)	o	o
protezioni laterali esterne in plastica (non in tinta carrozzeria)	o	o
sellerie tipo Kyliä	-	o
volante in pelle	o	o
equipaggiamenti per il lavoro		
anelli di ancoraggio laterali	o	o
carico utile aumentato	o	o
easy inside rack (prolungamento porta pacchi superiore nel vano di carico)	-	o
gancio traino	o	o
illuminazione del vano di carico a LED	o	o
rivestimento base del vano di carico in legno	o	o
rivestimento laterale completo a mezza altezza del vano di carica in plastica	o	o
rivestimento del vano di carico in polipropilene	o	o
rivestimento base del vano di carico in plastica	o	o
sellerie rinforzate	o	o
sedile conducente rinforzato	o	o
presa a 220v nel vano di carico	o	o
presa a 220v + presa a 12v nel vano di carico	o	o
protezioni sottoscocca vano motore	o	o
sistema multimediale e connettività		
easy link con touchscreen 8" senza navigazione	o	o
easy link con touchscreen 8" con navigazione	o	o
altre opzioni		
connettore interfaccia allestitori	o	o
ruota di scorta	o	o

■ : serie. o : opzione. - : non disponibile. Android Auto™ è un marchio di Google Inc. Apple CarPlay™ è un marchio di Apple Inc.

equipaggiamenti di serie su Kangoo Van E-Tech 100% electric

start

sistemi di sicurezza e assistenza alla guida

- ABS con assistenza alla frenata di emergenza
- airbag frontale per il conducente
- alert acustico per i pedoni (sistema "AVAS")
- attacchi ISOFIX (non disponibili sulle versioni con open Sesame® by Renault)
- chiamata di emergenza
- kit di riparazione pneumatici
- specchietti retrovisori esterni asferici, autosbrinatori e regolabili elettricamente
- accensione automatica fari e tergicristalli
- alzacristalli elettrici
- assistente partenza in salita "Hill Start Assistant"
- chiusura centralizzata con chiave pieghevole 3 pulsanti
- controllo elettronico della stabilità (ESC)
- cruise control (regolazione della velocità incl. limitatore della velocità)
- specchietto retrovisore grandangolare "Wide View" nell'alletta parasole lato passeggero

design interno/esterno

- cerchi da 15" in acciaio CARTEN da 6J x 15 e pneumatici estivi
- console centrale corta con 1 presa da 12V e 2 portallattine
- fari alogeni e luci diurne a LED con firma luminosa C-Shape
- quadro strumenti con indicatori analogici e schermo TFT a colori da 4,2" (driver display)
- paratia divisoria completa in plastica
- paraurti anteriori/posteriori, maniglie portiere e specchietti retrovisori in nero goffrato
- porta laterale destra scorrevole lamierata
- porte posteriori lamierate a battenti asimmetrici (60/40), apertura a 180°
- sellerie in tessuto "Inti"
- volante multifunzione con inserti cromati, regolabile in altezza e inclinazione

equipaggiamenti per il lavoro

- 6 anelli di ancoraggio girevoli posti sul pianale di carico presa da 12V
- pannellatura in materiale tipo isorel delle sezioni inferiori di pareti laterali e porte (escluso copriruota)

comfort

- mensola porta oggetti sopra il parabrezza
- modalità ECO
- vano portaoggetti chiuso sopra il quadro strumenti

sistema multimediale e connettività

- radio DAB compatibile con R&GO incl. 1 interfaccia USB e connettività Bluetooth®

equipaggiamenti specifici E-Tech

- 2 modalità di guida
- 3 livelli di frenata rigenerativa per il recupero di energia
- caricatore di bordo fast charge 22 kW⁽¹⁾
- cavo di ricarica Modo 3 da 6 m, presa tipo 2
- climatizzazione con pompa di calore (manuale su 11 kW; automatico monozona su 22 kW)

di serie su versioni con open Sesame® by Renault

- open Sesame® by Renault (assenza del montante verticale tra la porta passeggero e la porta laterale scorrevole destra per una apertura fino a 1,45 m)
- paratia grigliata girevole
- sedile passeggero ripiegabile a scomparsa con superficie di carico piatto (configurazione 2 sedili anteriori)

advance = start +

sistemi di sicurezza e assistenza alla guida

- fari full LED incl. fendinebbia
- sensori di parcheggio posteriori

design interno/esterno

- armonia del cruscotto grigio chiaro

- pomello del cambio con inserti cromati
- sellerie in tessuto "kylia"

equipaggiamenti per il lavoro

- illuminazione a LED

comfort

- alzacristalli elettrici, impulsionali lato conducente
- cassetto portaoggetti "easy life"
- climatizzatore automatico
- commutazione automatica abbaglianti/anabbaglianti

sistema multimediale e connettività

- "easy link 8" senza navigazione (compatibile con Android Auto™⁽²⁾ e Apple CarPlay™⁽³⁾, Bluetooth® e 1 interfaccia USB)

(1) solo per versioni 22kW

(2) Android Auto™ è un marchio di Google Inc.

(3) Apple CarPlay™ è un marchio di Apple Inc.

in opzione su Kangoo Van E-Tech 100% electric

	start	start con open Sesame® by Renault	advance	advance con open Sesame® by Renault
comfort				
alzacristalli elettrici, impulsionali lato conducente	o	o	■	■
cablaggio a 6 vie	o	o	o	o
cassetto portaoggetti "easy life"	o	o	■	■
caricabatteria a induzione per smartphone	o	o	o	o
console centrale lunga con bracciolo portaoggetti, presa a 12V e 2 portalattine	o	o	o	o
driver display da 10" a colori e configurabile	-	-	o	o
easy access system: sistema apertura/chiusura porte automatico, di prossimità	o	o	o	o
freno di stazionamento elettrico	o	o	o	o
lunotto posteriore termico	o	o	o	o
parabrezza riscaldabile	-	-	o	o
sedili anteriori riscaldabili	-	o	-	o
sedile conducente riscaldabile	o	o	o	o
sedile conducente con regolazione lombare	o	o	o	o
sedile conducente rinforzato per uso intensivo	o	o	o	o
sedile passeggero regolabile in altezza	o	o	o	-
sedile passeggero ripiegabile a scomparsa con superficie di carico piatto	o	■	o	■
specchietto retrovisore interno fotocromatico	o	o	o	o
specchietto retrovisore interno manuale con antiabbagliamento	o	o	o	o
specchietti retrovisori esterni ripiegabili elettricamente (autosbrinatori, regolabili elettricamente e asferici su entrambi i lati)	-	-	o	o
supporto per smartphone	o	o	o	o
tergilavalunotto posteriore	o	o	o	o
volante multifunzionale in pelle, regolabile in altezza e inclinazione	o	o	o	o
volante multifunzione riscaldabile con inserti cromati, regolabile in altezza e inclinazione	o	o	o	o
design interno/esterno				
binario porta laterale scorrevole in tinta carrozzeria	-	-	o	o
cerchi in acciaio da 16"	o	o	o	o
copriruota mini per cerchi in acciaio da 16"	o	o	o	o
fari fendinebbia a LED	o	o	■	■
fari full LED	o	o	■	■
fascie di protezioni laterali esterne in nero groffato	o	o	o	o
flexwheel per cerchi in acciaio da 16"	o	o	o	o
freccie a LED	-	-	o	o
maniglie esterne portiere in tinta carrozzeria	o	o	o	o
paraurti in tinta carrozzeria	-	-	o	o
porta laterale scorrevole a destra nel vano di carico con sezione lunotto	o	o	o	-
porta laterale scorrevole a sinistra nel vano di carico	-	o	-	o
porta laterale scorrevole a sinistra nel vano di carico con sezione lunotto	-	o	-	o
porte posteriori vetrate a battenti asimmetrici (60/40), apertura a 180°	o	o	o	o
porte posteriori vetrate a battenti	o	o	o	o
sellerie in tessuto "kylia"	o	-	■	■
specchietti retrovisori esterni verniciati in nero lucido	-	-	o	o
vano portaoggetti standard	o	o	-	-
vetri posteriori oscurati	o	o	o	o
equipaggiamenti per il lavoro				
anelli di ancoraggio laterali fissi	o	o	o	o
easy inside rack (prolungamento porta pacchi superiore nel vano di carico)	o	-	o	-
gancio traino	o	o	o	o
illuminazione del vano di carico a LED	o	o	■	■
kit cantiere	o	o	o	o
panca anteriore lato passeggeri a due posti (schienale sedile passeggero centrale abbattibile con 1 portalattine; portaoggetti sotto il sedile)	o	-	o	-
pannellatura in plastica delle sezioni inferiori di pareti laterali e porte (escluso copriruota)	o	o	o	o
paratia divisoria completa in plastica, vetrata	o	-	o	-
predisposizione gancio traino (cablaggio, sistema antisbandamento del rimorchio, predisposizione traversa)	o	o	o	o
presa a 220V + presa a 12V nel vano di carico	o	o	o	o
rivestimento base del vano di carico in plastica	o	o	o	o
rivestimento delle pareti laterali del vano di carico in legno (parte superiore)	o	o	o	o
rivestimento completo delle pareti laterali del vano di carico in polipropilene	o	o	o	o
rivestimento in plastica delle sezioni inferiori di pareti laterali e porte (escluso copriruota)	o	o	o	o
sellerie rinforzate	o	-	o	o
smart roof rack (portapacchi nella parte superiore del vano di carico)	o	-	o	-
ufficio mobile (panca anteriore lato passeggeri a due posti, schienale sedile passeggero centrale abbattibile con portadocumenti e 2 portalattine; portaoggetti sotto il sedile)	o	-	o	-
sistemi di assistenza alla guida (continua a pagina successiva)				
active emergency brake (frenata di emergenza attiva con riconoscimento pedoni e ciclisti)	o	o	o	o
antifurto perimetrale (allarme periferico, volumetrico e antisollevamento)	o	o	o	o
avviso acustico e ottico per la retromarcia	o	o	o	o
avviso traiettoria instabile	o	o	o	o
blind spot intervention (sistema di intervento angolo cieco)	o	o	o	o
blind spot warning (sistema monitoraggio angolo cieco)	o	o	o	o
commutazione automatica abbaglianti/anabbaglianti	o	o	■	■

■ :serie. o : opzione. - : non disponibile. (1) solo per versioni 22kW. (2) Android Auto™ è un marchio di Google Inc. (3) Apple CarPlay™ è un marchio di Apple Inc.

in opzione su Kangoo Van E-Tech 100% electric

	start	start con open Sesame® by Renault	advance	advance con open Sesame® by Renault
sistemi di assistenza alla guida (continua da pagina precedente)				
cruise control adattivo (regolazione automatica della distanza con regolazione della velocità incl. limitatore della velocità)	o	o	o	o
easy access system con funzione zoning (sistema apertura/chiusura porte automatico, di prossimità con gestione separata apertura/chiusura cabina e vano di carico)	o	-	o	-
easy park assist (sensori di parcheggio anteriori, posteriori e laterali con sistema automatico di assistenza parcheggio)	o	o	o	o
extended grip (sistema di controllo elettronico della trazione con esc incl. hill start assistant)	o	o	o	o
guida autonoma di livello 2 (highway and traffic jam companion incl. Funzione di assistenza al mantenimento corsia "lane keep assist")	-	-	o	o
lane keep assist (assistenza al mantenimento della corsia incl. Controllo della carreggiata e del sorpasso)	o	o	o	o
limitatore di velocità a 90, 100 o 110 km/h (disattivabile solo in post-vendita su richiesta)	o	o	o	o
over speed prevention (sistema di allerta al superamento della velocità)	o	o	o	o
parking camera posteriore	o	o	o	o
predisposizione allarme	o	o	o	o
rear view assist (retrovisore interno digitale)	o	o	o	o
sensori di parcheggio posteriori	o	o	■	■
sensori di parcheggio anteriori, posteriori e laterali	o	o	o	o
serrature rinforzate UFO	o	o	o	o
sistema di controllo pressione pneumatici	o	o	o	o
superchiusura centralizzata	o	o	o	o
traffic sign recognition (sistema riconoscimento segnali stradali)	o	o	o	o
sistema elettrico				
caricatore di bordo 80kW DC ⁽¹⁾	o	o	o	o
cavo di ricarica domestico modo 2 (monofase 10A)	o	o	o	o
cavo di ricarica modo 2 "flexi-charger" (trifase 16A)	o	o	o	o
sistema multimediale e connettività				
easy link 8" con navigazione (compatibile con Android Auto ^{TM(2)} e Apple CarPlay ^{TM(3)} , Bluetooth® e 1 interfaccia USB)	o	o	o	o
easy link 8" senza navigazione (compatibile con Android Auto ^{TM(2)} e Apple CarPlay ^{TM(3)} , Bluetooth® e 1 interfaccia USB)	o	o	■	■
altre opzioni				
connettore interfaccia allestitori	o	o	o	o
pneumatici all seasons	o	o	o	o
protezioni sottoscocca vano motore	o	o	o	o
ruota di scorta	o	o	o	o

■: serie. o: opzione. -: non disponibile. (1) solo per versioni 22kW. (2) Android AutoTM è un marchio di Google Inc. (3) Apple CarPlayTM è un marchio di Apple Inc.

cerchi



cerchi da 15" carten



cerchi da 16" carten



cerchi da 16" liman

sellerie



sellerie tessuto nero inti



sellerie tessuto kyliã



sellerie rinforzate per utilizzo intensivo

equipaggiamenti e opzioni

	comfort con open Sesame® by Renault	comfort	gran comfort con open Sesame® by Renault	grand comfort	extra con open Sesame® by Renault	extra
guida e sicurezza						
parking radar posteriori/anteriori, posteriori e laterali	o/o	o/o	o/o	o/o	■/■	■/■
airbag frontale guidatore/airbag frontale passeggero disattivabile/airbag laterali e a tendina	■/o/o	■/o/o	■/o/o	■/o/o	■/o/o	■/o/o
highway and traffic jam companion	-	-	o	o	o	o
assistenza al mantenimento della corsia	o	o	o	o	o	o
assistenza alla visione posteriore permanente (Rear View Assist)	o	o	o	o	o	o
parking camera (implica Parking radar)	o	o	o	o	o	o
easy access system con/senza funzione zoning	o	o	o	o	■	■
blind spot warning (implica Parking radar)/con correzione della traiettoria	o/o	o/o	o/o	o/o	o/o	o/o
easy park assist - sistema di assistenza alla manovra in funzione del tipo di parcheggio	o	o	o	o	o	o
chiusura centralizzata a distanza	■	■	■	■	■	■
freno di stazionamento elettrico	o	o	o	o	o	o
sistema di frenata d'emergenza attiva (AEBS pedoni / ciclisti / veicoli)	o	o	o	o	o	o
specchietto retrovisore Wide View	o	o	o	o	■	■
fari fendinebbia a LED/fari anteriori alogeni con firma luminosa a LED	o/■	o/■	o/■	o/■	o/-	o/-
fari full LED	-	-	o	o	■	■
cruise control adattivo	o	o	o	o	o	o
cruise control con limitatore di velocità e con assistenza frenata in discesa	o	o	■	■	■	■
design esterni						
paraurti anteriori/posteriori, retrovisori e maniglie portiere esterne nero goffrato	■	■	■	■	■	■
paraurti anteriori/posteriori, maniglie portiere esterne e protezione del binario della porta scorrevole in tinta carrozzeria	-	-	o	o	o	o
protezioni laterali nero goffrato	o	o	o	o	o	o
cerchi da 15" carten/da 16" carten	■/o	■/o	■/o	■/o	■/o	■/o
cerchi da 16" liman	o	o	o	o	o	o
opzioni per il lavoro						
6 anelli di ancoraggio rotanti sul pianale/4 anelli di ancoraggio laterali	■/o	■/o	■/o	■/o	■/o	■/o
gancio traino standard con connettore 13 poli	o	o	o	o	o	o
carico utile aumentato	o	o	o	o	o	o
paratia grigliata girevole con sedile passeggero abbattibile	■	o	■	o	■	o
paratia completa lamierata/vetrata	-/-	■/o	-/-	■/o	-/-	■/o
easy inside rack (portapacchi interno retrattile con vano nella parte alta dell'abitacolo)	-	o	-	o	-	o
illuminazione a LED per il vano di carico	o	o	o	o	■	■
extended Grip con pneumatici All Season	o	o	o	o	o	o
rivestimento pianale del vano di carico in legno antiscivolo 9mm	o	o	o	o	o	o
2 porte laterali scorrevoli vetrate o lamierate	-	o	-	o	-	o
porta laterale destra scorrevole lamierata/vetrata	■/-	■/o	■/-	■/o	■/-	■/o
porte posteriori asimmetriche lamierate/vetrate con vetri riscaldati, tergicristallo e specchietto interno manuale	■/o	■/o	■/o	■/o	■/o	■/o
protezione in legno per il vano di carico (pianale antiscivolo 9 mm e rivestimento laterale 5 mm)	o	o	o	o	o	o
protezione in polipropilene per il vano di carico (pianale in legno antiscivolo 9 mm e rivestimento laterale in polipropilene)	o	o	o	o	o	o
rivestimento in gomma per il vano di carico	o	o	o	o	o	o
serrature rinforzate (porte posteriori e porta laterale scorrevole destra)	o	o	o	o	o	o
open Sesame® by Renault (senza montante verticale tra la porta passeggero e la porta laterale scorrevole destra per una apertura fino a 1,45 m) con paratia grigliata girevole e sedile passeggero abbattibile a scomparsa con pianale piatto	■	-	■	-	■	-
comfort						
accensione automatica tergicristalli/fari anteriori	■/■	■/■	■/■	■/■	■/■	■/■
vano portaoggetti aperto/cassetto scorrevole easy life	■/-	■/-	-/■	-/■	-/■	-/■
climatizzatore manuale/automatico	o/o	o/o	■/o	■/o	■/o	■/o
retrovisori esterni elettrici autosbrinatori/richidibili elettricamente	■/-	■/-	■/o	■/o	■/■	■/■
sedile guidatore con regolazione in altezza e regolazione lombare/con tessuto rinforzato	o/o	o/o	o/o	o/o	■/o	■/o
sedili riscaldabili/solo guidatore	o/o	o/o	o/o	o/o	o/o	o/o
supporto per smartphone	o	o	o	o	o	o
parabrezza riscaldabile/volante riscaldabile (disponibile solo per Kangoo Van E-Tech electric)	o/o	o/o	o/o	o/o	o/o	o/o
connettività						
caricatore a induzione per smartphone	o	o	o	o	o	o
easy link con schermo da 8": sistema multimediale touchscreen con replicazione wireless smartphone, compatibile con Android Auto™ e Apple CarPlay™, Bluetooth®, presa USB frontale	o	o	o	o	■	■
easy link con schermo da 8" + navigazione: sistema multimediale touchscreen con replicazione wireless smartphone, compatibile con Android Auto™ e Apple CarPlay™, Bluetooth®, presa USB frontale	o	o	o	o	o	o
radio Connect R&Go con presa USB	o	o	o	o	-	-
supporto per smartphone	o	o	o	o	■	■

■ : serie. o : opzione. - : non disponibile. Android Auto™ è un marchio di Google Inc. Apple CarPlay™ è un marchio di Apple Inc.

accessori

- 1. rivestimento premium in legno**
Le protezioni premium in legno per il pavimento, i passaruota e le pareti laterali preservano l'area di carico di Kangoo Van e garantiscono il massimo della sicurezza.



2. portapacchi da tetto in alluminio

La soluzione per trasportare facilmente e in tutta sicurezza fino a 100 kg di carico sul tetto del veicolo.

3. gancio di traino

Facile da installare, il gancio permette di trainare un rimorchio e portare con sé tutto il necessario per lavorare.

4. tappetini in gomma

Impermeabili e di facile manutenzione, proteggono il pavimento dell'abitacolo.

5. paraspruzzi (anteriori e posteriori)

Proteggono efficacemente il fondo della carrozzeria di Kangoo Van dagli schizzi di fango e ghiaia.



motori Kangoo Van

	TCe 100	TCe 130	TCe 130 EDC	Blue dCi 95	Blue dCi 95 EDC	Blue dCi 115	Blue dCi 115 EDC
motorizzazioni							
cilindrata (cm ³)/numero di cilindri/valvole		1333/4/16				1461/4/8	
potenza massima kW CEE (cv) a giri/min - normale/eco mode	75 (100) a 4500	96 (130) a 4500	96 (130) a 4500	70 (95) a 3750	70 (95) a 3750	85 (115) a 3750	85 (115) a 3750
coppia max N m CEE a giri/min	200 a 1500	240 a 1500	240 a 1500	260 a 1750	260 a 1750	270 a 1750	270 a 1750
tipo di iniezione		diretta				common rail	
carburante e volume serbatoio (l)		benzina				diesel	
volume serbatoio AdBlue® (l) (solo motori diesel)	-	-	-	18,6	18,6	18,6	18,6
normativa Euro				Euro 6D-Full			
tipo di cambio/numero di rapporti	manuale/6 rapporti	manuale/6 rapporti	automatico/7 rapporti	manuale/6 rapporti	automatico/7 rapporti	manuale/6 rapporti	automatico/7 rapporti
stop & start e recupero di energia in frenata				serie			
intervallo di manutenzione				fino a 30.000 km/2 anni			
performance							
velocità massima (km/h)	168	183	183	164	164	175	175
0 - 100 km/h (s)	14,5	11,8	10,8	13,6	13,8	12	12
consumi ed emissioni di CO₂⁽¹⁾							
protocollo di omologazione				WLTP ⁽³⁾			
ciclo misto (l/100 km) (min/max)	6,8/6,9	6,7/6,8	6,7/6,8	5,2/5,4	n.c.	5,5/5,5	n.c.
emissioni di CO ₂ (g/km) (min/max) ⁽²⁾	153/154	152/154	153/154	137/141	n.c.	144/145	n.c.
sterzo							
diametro di sterzata tra marciapiedi/muri (m)				11,31/11,75			
freni							
sistema antibloccaggio (ABS) con assistenza alla frenata di emergenza (AFU) e controllo elettronico della stabilità (ESC)				serie			
freni anteriori: diametro x spessore/con freno di stazionamento elettrico (mm)				dischi ventilati - D280 x 24/D296 x 26			
freni posteriori: diametro x spessore/con freno di stazionamento elettrico (mm)				tamburo 9"/dischi ventilati - D292 x 16			
pneumatici							
dimensioni pneumatici/ruote				195/65R15			
masse⁽⁴⁾							
carico utile ⁽⁴⁾ (kg)				fino a 600 kg (800 kg con opzione carico utile aumentato)			
peso rimorchiabile frenato massimo (kg) ⁽⁴⁾				1500 kg/fino a 750 kg			

(1) Il consumo di carburante e le emissioni di CO₂ sono omologati in conformità a una procedura di rilevamento standard e regolamentata. Identica per tutti i costruttori, tale procedura permette di comparare i veicoli tra loro. (2) Omologazione/Commercializzazione in seguito. (3) WLTP (Worldwide harmonized Light Vehicles Test Procedures): questo nuovo protocollo consente di ottenere risultati molto più vicini a quelli osservati durante i viaggi giornalieri rispetto al protocollo NEDC. (4) La massa dipende dal tipo di allestimento.

batteria e motore E-Tech electric

	E-Tech EV45 11kW	E-Tech EV45 22kW
motore		
tipo	motore sincrono a rotore avvolto	
potenza massima kW CEE (cv)) a giri/min - normale/eco mode	90 (120) / 45 (60)	
coppia max N m CEE a giri/min	245 km	
alimentazione	elettrica	
trasmissione	cambio automatico monorapporto	
frenata rigenerativa	3 livelli	
intervallo di manutenzione	160.000 km/8 anni	
batteria		
tipo di batteria	Ioni di litio con o senza sistema di raffreddamento (a seconda della versione)	
capacità netta di carica (kWh)	45	
autonomia WLTP (km) ⁽¹⁾	fino a 300 km	
capacità di ricarica	11kW AC	22 kW AC 22 kW AC + 80 kW DC
performance		
velocità massima (km/h)	135	
0 - 100 km/h (s)	12	
consumi ed emissioni di CO₂ ⁽¹⁾		
protocollo di omologazione	WLTP ⁽³⁾	
sterzo		
diametro di sterzata tra marciapiedi/muri (m)	11,31/11,75	
freni		
sistema antibloccaggio (ABS) con assistenza alla frenata di emergenza (AFU) e controllo elettronico della stabilità (ESC)	serie	
anteriori: diametro x spessore/con freno di stazionamento elettrico (mm)	dischi ventilati: D280 x 24 / D296 x 26	
posteriori: diametro x spessore/con freno di stazionamento elettrico (mm)	dischi: D274 x 11 / D292 x 16	
pneumatici		
dimensioni pneumatici/ruote	195/65 R15 95H	
masse ⁽³⁾		
carico utile (kg)	fino a 600	
capacità di traino (kg)	1.500	

(1) L'autonomia dipende dall'allestimento scelto. (2) WLTP (Worldwide harmonized Light Vehicles Test Procedures); questo nuovo protocollo consente di ottenere risultati molto più vicini a quelli osservati durante i viaggi giornalieri rispetto al protocollo NEDC. (3) la massa dipende dal tipo di allestimento.

autonomia

Grazie a importanti innovazioni nella ricerca e nello sviluppo, Renault Kangoo Van E-Tech 100 % electric alza l'asticella in termini di prestazioni ed efficienza. Il suo pianale ospita la batteria agli ioni di litio con una capacità di 45 kWh sfruttabile al 100% e un motore elettrico da 90 kW capaci di fornire fino a 300 km di autonomia WLTP (secondo le versioni).



precondizionamento dell'abitacolo

Grazie all'app **My Renault** puoi controllare da remoto il sistema di condizionamento, per preriscaldare l'abitacolo in inverno e avviare la climatizzazione in estate. Inoltre, quando il veicolo è collegato alla presa di corrente, l'energia necessaria al preconditionamento viene fornita dalla rete elettrica, senza consumare la batteria.

3 livelli di frenata rigenerativa

Con Renault Kangoo Van E-Tech 100% electric ricarichi la batteria grazie all'energia generata da ogni decelerazione o dall'utilizzo del freno.

modalità eco

Quando ti muovi in città, la modalità eco ottimizza la capacità della batteria gestendo le prestazioni per una guida più fluida, che ti consente un migliore recupero di energia a tutto vantaggio dell'autonomia.

ricarica





Renault mette a tua disposizione un'ampia gamma di soluzioni su misura per la ricarica a casa, in azienda, durante i tuoi viaggi e in tante altre situazioni. Renault Kangoo Van E-Tech 100 % electric è equipaggiato con un cavo mode 3 che può essere utilizzato per la ricarica mediante wallbox o presso una colonnina di ricarica pubblica.

ricarica a casa, al lavoro o presso i punti di ricarica pubblici

Puoi ricaricare il tuo Renault Kangoo Van E-Tech 100 % electric comodamente da casa utilizzando un apposito dispositivo per la ricarica domestica, una presa domestica rinforzata o a una presa standard. Attraverso l'**app My Renault** puoi controllare l'autonomia del tuo veicolo in qualsiasi momento, avviare la ricarica a distanza e programmarla⁽²⁾ per sfruttare gli orari con le tariffe più vantaggiose.

ricarica in viaggio

Grazie all'applicazione **My Renault** puoi individuare le colonnine pubbliche di ricarica in prossimità della tua destinazione. Durante i viaggi più lunghi puoi recuperare fino a 170 km di autonomia in 30 minuti collegandoti a una colonnina di ricarica rapida.

tipologia di impianto	potenza di ricarica	cavo da utilizzare		tempo di ricarica con batteria da 45 kWh		
				50 km	170 km	300 km
presa domestica standard ⁽²⁾	2,3 kW	cavo mode 2 o "flexi-charger" disponibile in opzione ⁽³⁾		3 h 50	11 h 35	22 h 30
presa domestica rinforzata	3,7 kW	cavo mode 2 o "flexi-charger" disponibile in opzione ⁽³⁾		2 h 25	7 h 10	14 h
wallbox ⁽¹⁾	7,4 kW	cavo mode 3 incluso con l'acquisto della vettura		1 h 10	3 h 35	7 h
colonnina di ricarica	22 kW	cavo mode 3 incluso con l'acquisto della vettura		24 min	1 h 10	2 h 25
colonnina di ricarica rapida	80 kW	cavo integrato alla colonnina		6 min	25 min	1 h 25

(1) consigliata per un utilizzo occasionale. (2) a seconda della versione



scopri maggiori
informazioni sul sito

dimensioni & volumi

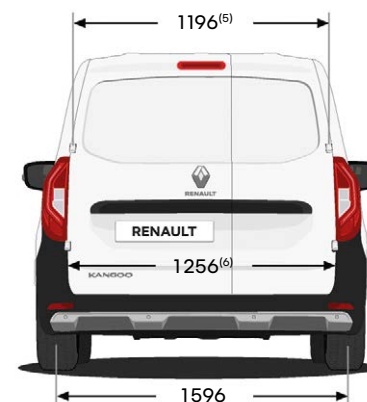
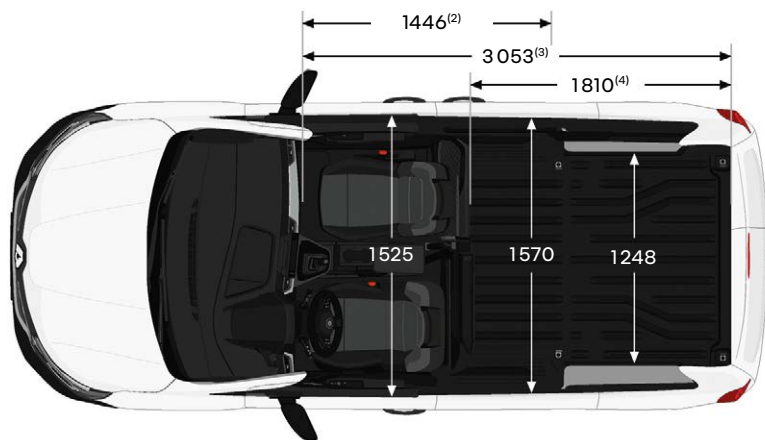
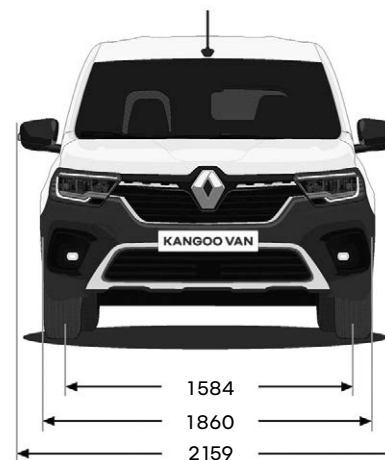
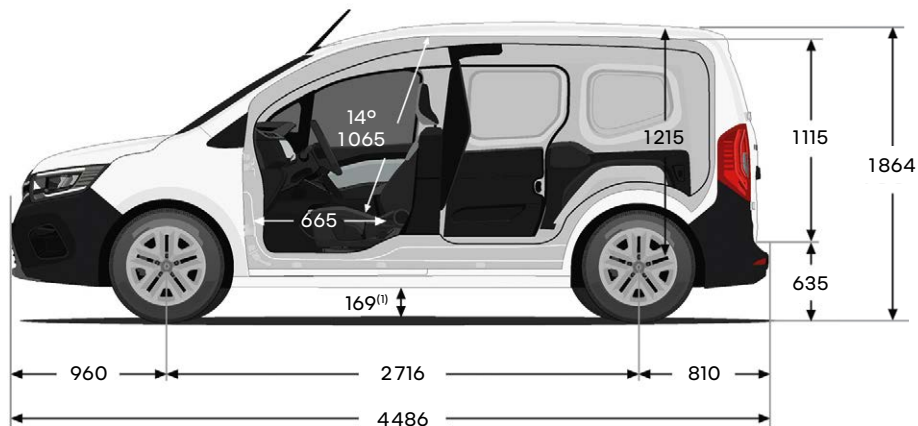

Area di carico

Volume di carico dietro alla paratia lamierata/grigliata (dm ³)	3300
Volume di carico con paratia grigliata girevole ripiegata e sedile del passeggero ribaltato (dm ³)	3900
Altezza delle porte a battente	1893

dati espressi in mm. (1) altezza dal suolo a vuoto. (2) larghezza apertura laterale.

(3) lunghezza di carico con paratia grigliata girevole aperta e sedile del passeggero ribaltato.

(4) lunghezza di carico dietro alla paratia. (5) valore a 700 mm dalla soglia.

(6) valore a 100 mm dalla soglia.

Renault Pro+

Da oltre un secolo Renault sviluppa, produce e commercializza veicoli commerciali con l'obiettivo di fornire ai professionisti soluzioni innovative e su misura in termini di prodotti e servizi. Per questo motivo abbiamo creato Renault Pro+, un brand "esperto" dedicato a tutte quelle aziende e clienti professionali che utilizzano ogni giorno veicoli commerciali. Nella rete di concessionarie Renault sono presenti diversi punti vendita specializzati Renault Pro+. Inoltre, grazie alla sua rete di allestitori autorizzati, Renault Pro+ è in grado di fornire soluzioni su misura per ogni veicolo, in modo da soddisfare qualunque tipo di esigenza.

specialisti sempre al tuo servizio

- consulente di vendita specializzato in veicoli commerciali
- consulente post-vendita dedicato
- reception riservata ai professionisti

scegliere è facile

- esposizione di una gamma completa di veicoli commerciali
- test drive del veicolo senza appuntamento
- preventivo in 48 ore, anche per veicoli allestiti

garanzia di flessibilità

- orari d'officina prolungati
- assistenza entro 8 ore senza appuntamento
- controllo diagnostico entro un'ora
- veicolo sostitutivo della medesima categoria

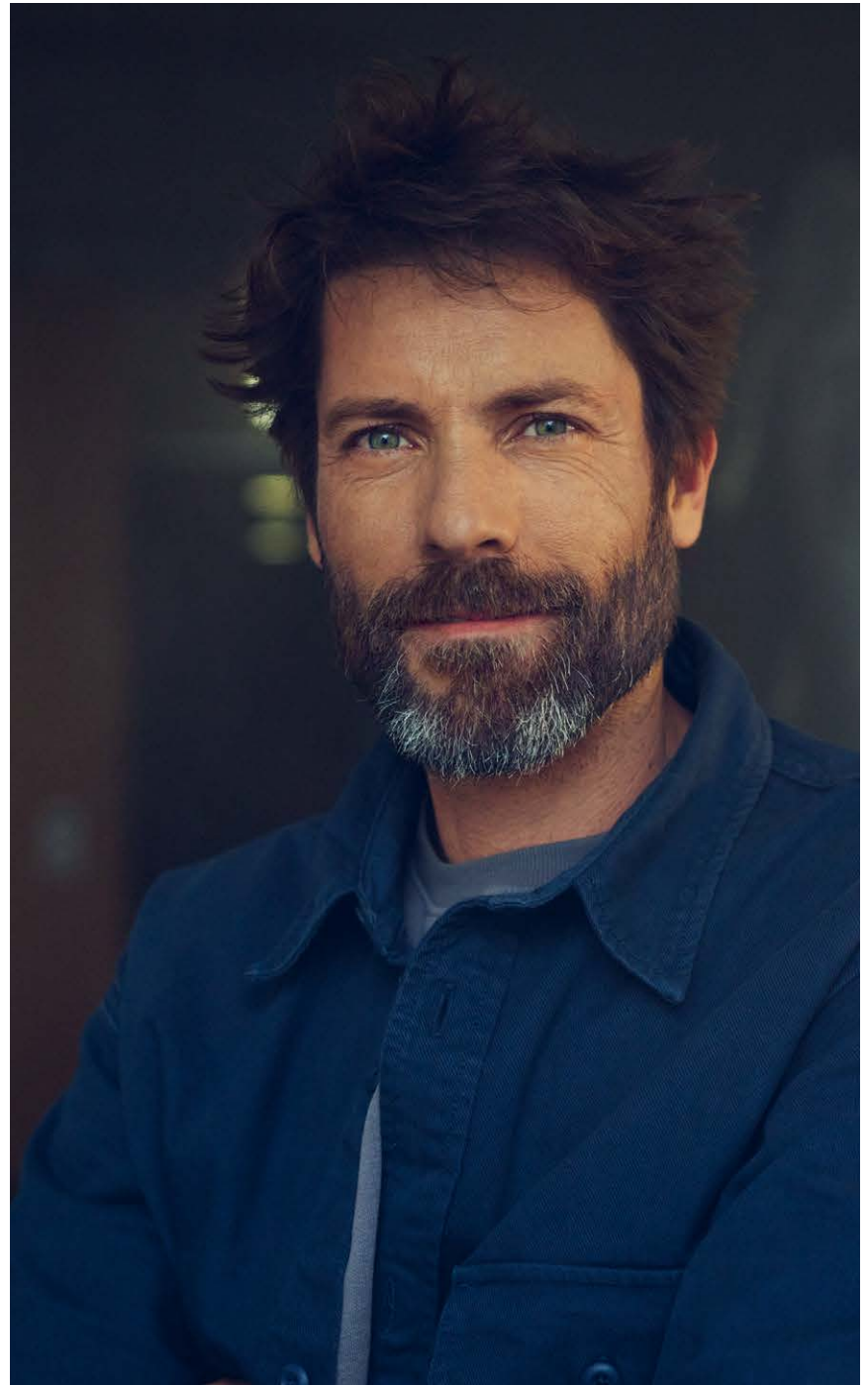

l'icona Juvaquatre



decisamente solida

Prima vettura Renault ad adottare una carrozzeria monoscocca in acciaio e ruote anteriori con sospensioni indipendenti, Renault Juvaquatre fa il suo esordio al Salone di Parigi del 1937. Più rigida, più comoda e meno avida di benzina rispetto alle sue concorrenti, diventerà disponibile in diverse versioni: berlina, coupé, coach e la più sorprendente, ovvero quella che nel 1948 anticipa il futuro dei monovolume.

1937



a caccia di primati

Sorprendente da ogni punto di vista, nel marzo 1938 Renault Juvaquatre stabilì un record di velocità presso l'autodromo di Linas-Montlhéry, percorrendo 5.380 km in 50 ore a una velocità media di 107,82 km/h. L'ultima versione lanciata da Louis Renault nel 1956 prenderà il nome di Renault Dauphinoise (perché equipaggiata con la meccanica della Renault Dauphine). Il 1960 segnerà la fine della carriera della Juvaquatre e l'arrivo della Renault 4.



**l'esperienza
continua online
su The Originals
Museum di Renault**

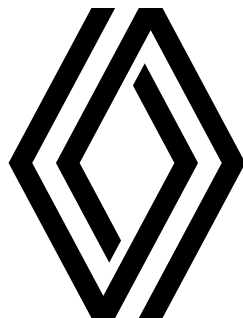

configura e ordina il tuo Renault Kangoo Van su www.renault.it

Le informazioni contenute nella presente brochure sono conformi alla descrizione dei veicoli alla data di stampa riportata in ultima di copertina. Questo documento è stato realizzato con riferimento alle pre-serie o prototipi. Nel quadro di una politica di miglioramento continuo del prodotto, Renault si riserva il diritto ad ogni momento di modificare le specifiche dei veicoli descritti. Queste modifiche - tenuto conto dei tempi tecnici per la realizzazione e distribuzione di brochure aggiornate - sono comunque notificate ai concessionari Renault immediatamente, onde consentire a questi ultimi di poter informare il cliente prima dell'acquisto. Alcuni equipaggiamenti presentati potrebbero non essere disponibili (di serie, in opzione o come accessori). Vogliate pertanto consultare il vostro concessionario locale per ricevere i dati più aggiornati. A causa dei limiti tecnici di stampa, i colori riprodotti in questo documento possono differire leggermente dai colori reali delle vetture e degli interni e non sono contrattualmente vincolanti. Tutti i diritti sono riservati. La riproduzione in ogni forma o tramite qualsiasi mezzo, di parte o di tutta la presente pubblicazione è vietata, senza l'autorizzazione preventiva di Renault.

Publicis - crédits photo: M. Hanisch, Prodigious, © Renault Marketing 3D-Commerce, RCD, Pagécran - printed in EC - stampato in Italia - settembre 2022.

Renault raccomanda 

 renault.it